



Модели VENT-100 - VENT-315



Модели VENT-355 и VENT-400

Круглые каналные вентиляторы серии VENT предназначены для использования в системах вентиляции небольшой и средней производительности. Вентиляторы выпускаются в двух вариантах: "L" - вентиляторы повышенной производительности и "B" - модели стандартной производительности с пониженным уровнем шума.

Корпус вентиляторов от 100 до 355 типоразмера изготавливается из оцинкованной листовой стали. Корпус моделей 355 и 400 изготавливается из листовой стали и защищен от коррозии катафоретическим покрытием и черной полиэфирной краской. Все вентиляторы оснащаются электродвигателями с внешним ротором и рабочими колесами с загнутыми назад лопатками. Рабочие колеса у моделей 100 - 160 изготавливаются из высокопрочного пластика, у остальных моделей из стали.

Вентиляторы комплектуются вынесенной клеммной коробкой и монтажным кронштейном.

### Электродвигатели

Модели 100 – 315:

Класс защиты IP44, класс изоляции В, с шариковыми подшипниками и встроенной защитой от перегрева.

Вентиляторы имеют возможность регулирования скорости напряжением.

Параметры электропитания:

1ф - 230 В - 50 Гц

Модели 355 и 400:

Класс защиты IP54, класс изоляции F, с шариковыми подшипниками и встроенными термоконтактами, с выводами для подключения к внешнему устройству защиты (поставляется отдельно).

Все вентиляторы имеют возможность регулирования скорости напряжением.

Параметры электропитания:

1ф - 230 В - 50 Гц

3ф - 400 В - 50 Гц



### Монтажный кронштейн

Поставляется в стандартной комплектации с вентиляторами от 100 до 315 типоразмера.

## ТЕХНИЧЕСКИЕ ХАРАКТЕРИСТИКИ

Модель	Частота вращения (об/мин)	Макс. потр. мощность (Вт)	Ток (А)	Макс. расход воздуха (м³/ч)	Рабочие температуры (°С)	Уровень звукового давления* (дБ(А))	Вес (кг)	№ схемы подключения**	Тип термозащиты	Электронный регулятор скорости (плавный)	Пятиступенчатый регулятор скорости (трансформатор)
<b>Однофазные модели (1 ф - 230 В - 50 Гц)</b>											
VENT-100B	2100	48	0,22	235	-40...+40	38	3	19	Встроенная	REB-1	RMB-1,5
VENT-100L	2500	75	0,33	290	-40...+60	47	3	19	Встроенная	REB-1	RMB-1,5
VENT-125B	1900	44	0,21	280	-40...+40	39	3	19	Встроенная	REB-1	RMB-1,5
VENT-125L	2450	80	0,35	410	-40...+60	47	3	19	Встроенная	REB-1	RMB-1,5
VENT-150B	2100	70	0,30	560	-40...+60	46	5	19	Встроенная	REB-1	RMB-1,5
VENT-150L	2700	120	0,53	700	-40...+60	50	5	19	Встроенная	REB-1	RMB-1,5
VENT-160B	2200	70	0,30	600	-40...+60	45	5	19	Встроенная	REB-1	RMB-1,5
VENT-160L	2750	130	0,55	760	-40...+60	51	5	19	Встроенная	REB-1	RMB-1,5
VENT-200B	2250	125	0,50	830	-40...+60	47	5	19	Встроенная	REB-1	RMB-1,5
VENT-200L	2600	170	0,72	1000	-40...+60	52	5	19	Встроенная	REB-1	RMB-1,5
VENT-250B	2300	130	0,55	935	-40...+60	49	6	19	Встроенная	REB-1	RMB-1,5
VENT-250L	2750	180	0,80	1100	-40...+60	54	6	19	Встроенная	REB-1	RMB-1,5
VENT-315B	2400	230	1,00	1475	-40...+50	49	8	19	Встроенная	REB-2,5	RMB-1,5
VENT-315L	2700	315	1,30	1630	-40...+50	57	8	19	Встроенная	REB-2,5	RMB-1,5
VENT-355L	1350	280	1,20	2650	-40...+70	60	17	20	MSE	REB-2,5	REV-1,5
VENT-400L	1250	400	1,60	3380	-40...+50	61	22	20	MSE	REB-2,5	REV-3
<b>Трехфазные модели (3 ф - 400 В - 50 Гц)</b>											
VENT-355L-T	1375	290	0,8	2650	-40...+70	60	17	21	MSD	-	RDV-2,5
VENT-400L-T	1360	450	1,1	3380	-40...+50	61	22	21	MSD	-	RDV-2,5

\* Приведены уровни звукового давления на расстоянии 3 м от вентилятора, с подсоединенными воздуховодами, в свободном пространстве.

\*\* Смотрите раздел "Схемы подключения".

## РАЗМЕРЫ (мм)

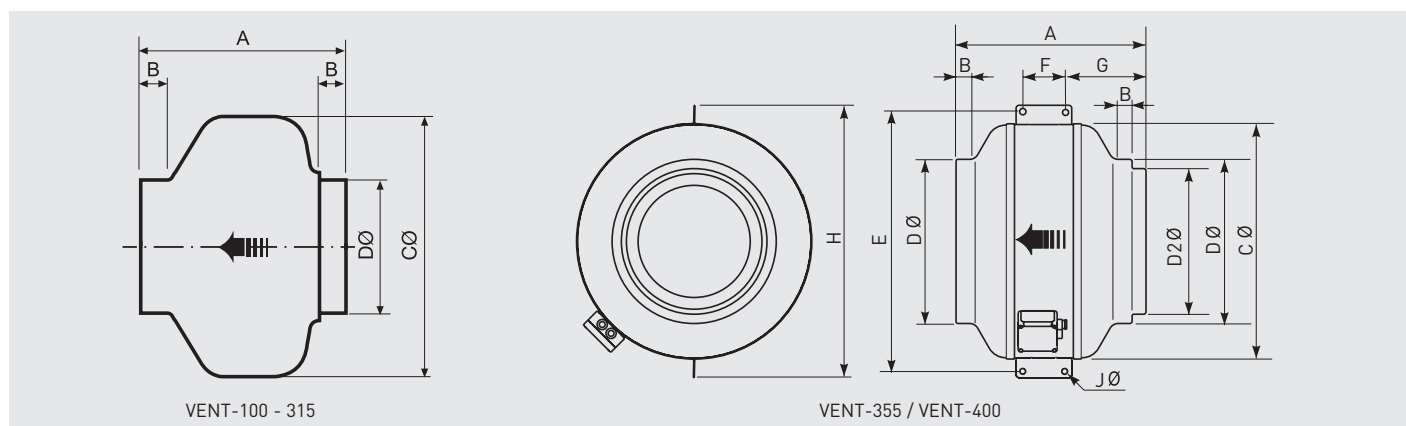

Модель	A	B	C	D	D2	E	F	G	H	J
VENT-100	194	23	243	98	-	-	-	-	-	-
VENT-125	195	27	243	123	-	-	-	-	-	-
VENT-150	214	24	333	147	-	-	-	-	-	-
VENT-160	222	28	333	157	-	-	-	-	-	-
VENT-200	223	25	333	198	-	-	-	-	-	-
VENT-250	206	27	333	248	-	-	-	-	-	-
VENT-315	230	25	401	312	-	-	-	-	-	-
VENT-355	410	25	508	354	314	552	100	170	587	10,5
VENT-400	431	25	568	399	354	628	100	185	647	10,5

## АКУСТИЧЕСКИЕ ХАРАКТЕРИСТИКИ

Уровень звуковой мощности (дБ(A)), в соответствии стандартным октавам средних частот (Гц), при максимальном расходе воздуха.

Модель	LwA	63	125	250	500	1000	2000	4000	8000	TOT
100L	На входе	44	53	63	60	67	61	52	41	70
	На выходе	42	48	67	61	63	61	55	44	70
	К окр.	42	44	53	51	46	45	40	33	56
100B	На входе	37	43	54	49	59	54	48	39	61
	На выходе	38	42	56	48	53	53	49	38	60
	К окр.	36	33	32	36	40	38	34	26	45
125L	На входе	38	47	59	67	65	62	56	44	70
	На выходе	38	45	61	64	63	63	56	46	69
	К окр.	37	43	45	51	47	45	42	33	54
125B	На входе	33	43	55	57	57	55	51	41	62
	На выходе	34	41	57	53	55	56	52	41	62
	К окр.	34	36	35	38	41	39	37	28	46
150L	На входе	40	45	63	73	69	64	61	46	75
	На выходе	40	45	63	66	67	64	61	47	72
	К окр.	40	37	46	59	51	50	43	30	60
150B	На входе	36	44	58	70	64	60	56	40	71
	На выходе	36	43	55	62	62	59	56	40	67
	К окр.	36	38	40	53	46	45	41	29	55
160L	На входе	39	45	63	74	70	67	63	48	77
	На выходе	43	45	61	67	68	65	62	49	72
	К окр.	43	36	44	60	52	51	45	32	61
160B	На входе	35	41	56	69	63	60	56	42	71
	На выходе	35	42	54	63	61	59	57	42	67
	К окр.	35	37	37	52	45	45	42	29	54

Модель	LwA	63	125	250	500	1000	2000	4000	8000	TOT
200L	На входе	42	52	63	70	69	68	66	60	75
	На выходе	43	51	63	70	69	69	68	59	75
	К окр.	43	48	40	51	53	52	49	39	58
200B	На входе	41	53	60	67	66	64	63	52	72
	На выходе	42	51	61	65	66	66	65	53	72
	К окр.	42	42	34	46	48	53	46	37	56
250L	На входе	43	57	67	71	72	70	70	60	78
	На выходе	42	53	67	73	75	75	72	62	80
	К окр.	36	52	37	53	53	51	50	38	59
250B	На входе	42	53	62	68	69	66	66	57	74
	На выходе	39	48	62	70	70	69	67	59	76
	К окр.	38	43	36	52	48	50	48	42	56
315L	На входе	45	58	70	74	75	76	71	66	81
	На выходе	57	58	72	76	77	77	72	68	83
	К окр.	51	54	49	56	61	59	56	48	65
315B	На входе	44	59	68	70	71	70	67	60	77
	На выходе	44	51	71	72	75	74	69	64	80
	К окр.	43	43	47	50	52	55	53	43	59
355L	На входе	40	57	68	71	71	67	59	48	76
	На выходе	42	59	62	69	70	68	60	50	74
	К окр.	41	55	43	50	55	51	42	29	59
400L	На входе	42	61	69	72	67	66	63	50	76
	На выходе	47	63	66	70	69	68	64	51	75
	К окр.	45	58	45	52	52	50	46	30	61

## РАБОЧИЕ ХАРАКТЕРИСТИКИ

- $q_v$ : расход воздуха в м<sup>3</sup>/ч и м<sup>3</sup>/с.
- $p_{sf}$ : статическое давление в Па и мм вод. ст.
- Данные приведены: в соответствии со стандартами: ISO 5801 и AMCA 210-99.  
при температуре сухого воздуха 20°C и атмосферном давлении 760 мм рт. ст.

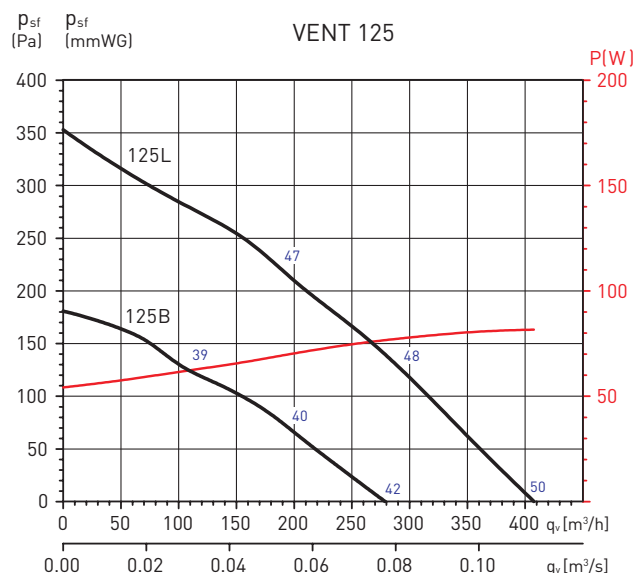
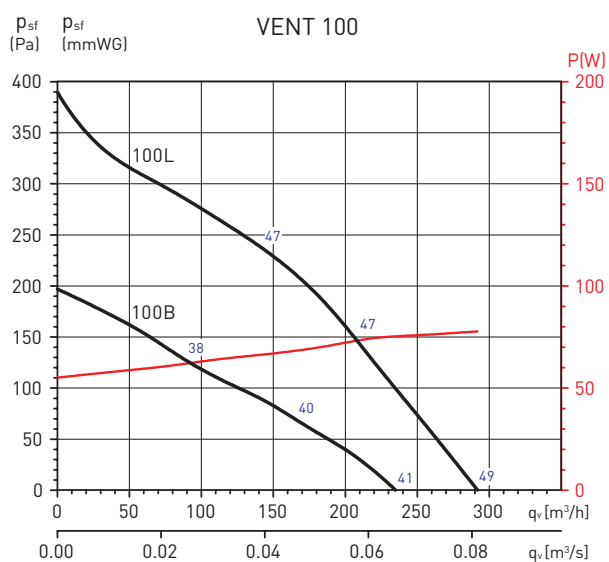

## РАБОЧИЕ ХАРАКТЕРИСТИКИ

- $q_v$ : расход воздуха в м<sup>3</sup>/ч и м<sup>3</sup>/с.
- $p_{st}$ : статическое давление в Па и мм вод. ст.
- Данные приведены: в соответствии со стандартами: ISO 5801 и AMCA 210-99.  
при температуре сухого воздуха 20°C и атмосферном давлении 760 мм рт. ст.

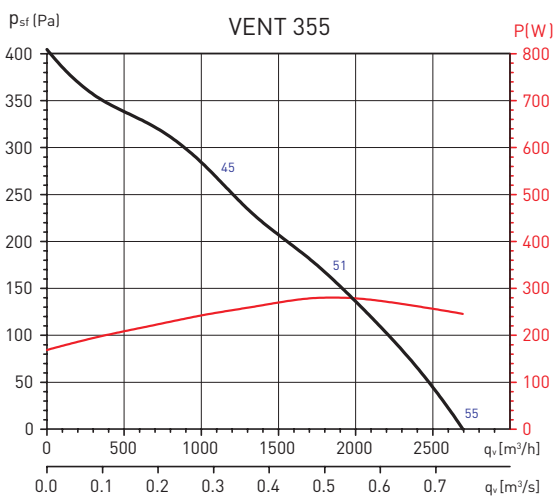
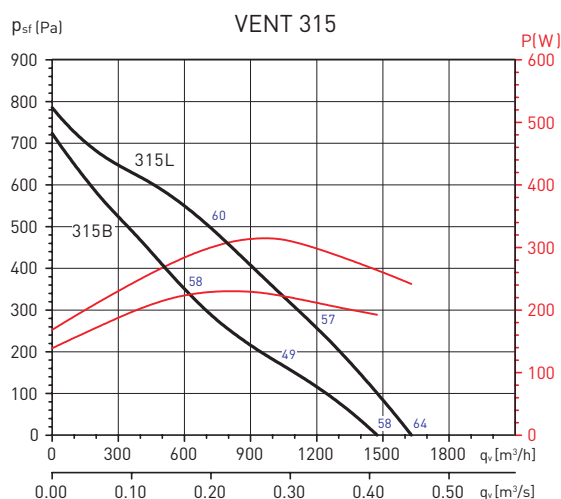
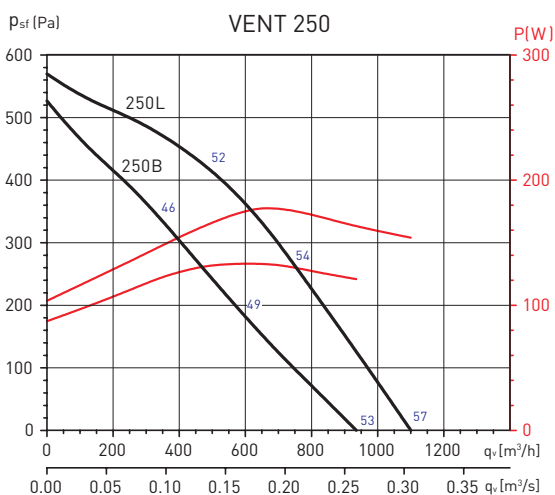
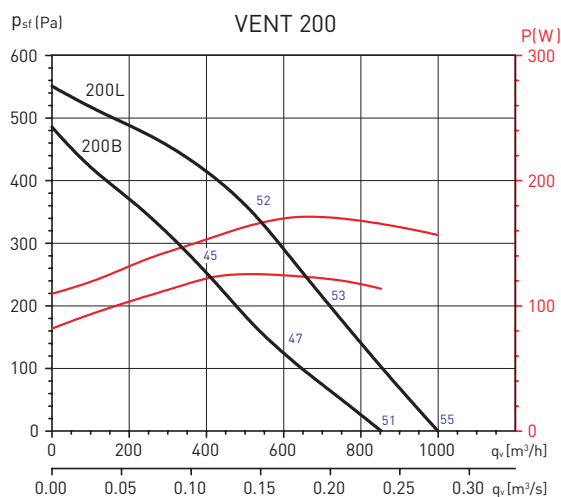
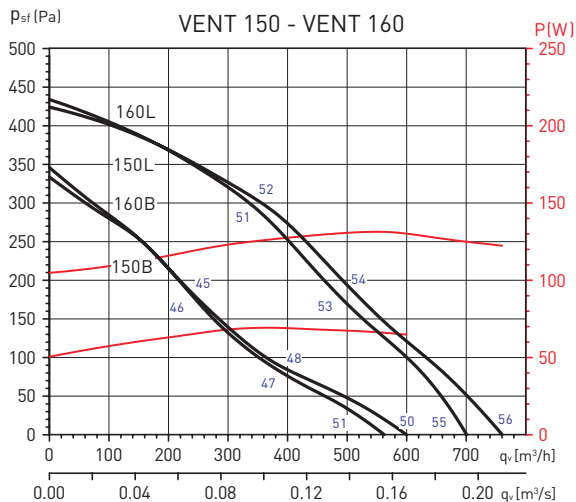

ДОПОЛНИТЕЛЬНЫЕ ПРИНАДЛЕЖНОСТИ



**GSA**  
Гибкие  
алюминиевые  
воздуховоды.



**GSI**  
Гибкие  
звукоизолированные  
воздуховоды.



**GRI**  
Внутренние  
алюминиевые  
решетки.



**DEF-VENT**  
Защитные решетки.



**PER-W**  
Пластиковые  
инерционные  
жалюзи.

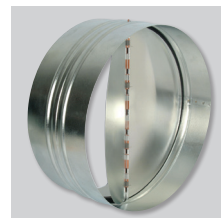

**CAR**  
Обратные клапаны.



**ACOP-VENT**  
Быстроразъемные  
хомуты.



**MFL-G4**  
Фильтры G4.

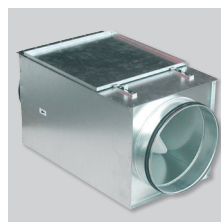

**MFL-F**  
Кассеты фильтров  
под фильтрующие  
элементы MFR F5,  
F6 и F7.



**MBE**  
Электрические  
нагреватели.



**MBW**  
Водяные  
воздуонагреватели.



**SIL**  
Круглые  
шумоглушители.

ЭЛЕКТРИЧЕСКИЕ ПРИНАДЛЕЖНОСТИ



**REB**  
Электронные  
регуляторы  
скорости.



**RRB-100**  
Электромеханический  
регулятор скорости.



**RMB/RMT**  
Трансформаторные  
регуляторы  
скорости.



**REV/RDV**  
Трансформаторные  
регуляторы скорости  
со встроенной  
тепловой защитой  
электродвигателя.



**MSE/MSD**  
Внешнее устройство  
тепловой защиты  
электродвигателя.